

**ご注意**

1. 製品及び天井の保護のため、もしもサオに大きな荷重がかかるとサオが外れる仕組みになっています。 ※もしサオが外れた場合には……下図に従い部品交換を行ってください。  
(スペアパーツは片側に1個ずつ入っています。2つとも使い切った場合、当社製品取扱店等にお問い合わせください。)

<p><b>1</b> 矢印部をボールペン等で押しながら、エンドピースを引き出します。</p>  <p>エンドピース 押す サオ</p>	<p><b>2</b> ネジをドライバーで外し、破損パーツを取り除きます。スペアパーツはエンドピースの後方についています。</p>  <p>破損パーツ ネジ 交換 スペアパーツ 右まわしで外す</p>
<p><b>3</b> ヒモを下図のようにサオとエンドピースに通し、スペアパーツに結びます。結び方は、輪になっているヒモを穴に通し、その輪をスペアパーツに通して引っぱります。</p>  <p>結び方の詳細 リング</p>	<p><b>4</b> エンドピースとリングをサオに押し込みます。次にネジとスペアパーツを組み立てて、ドライバーでエンドピースにネジ込みヒモの長さを調整します。</p>  <p>リング エンドピース 左まわしで入れる</p>

2. 製品及び天井の保護のため、もしも操作棒に大きな荷重がかかると、先端のフックが破損して外れる仕組みになっています。  
※もし操作棒のフックが外れた場合には…  
当社製品取扱店(金物店、量販店)、施工店等に「UR型用操作棒」と、ご注文ください。

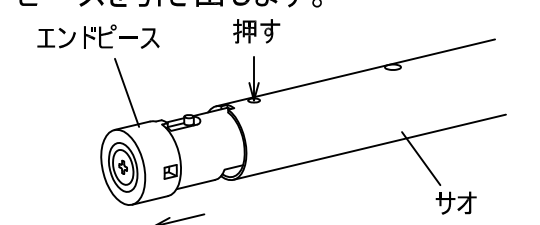
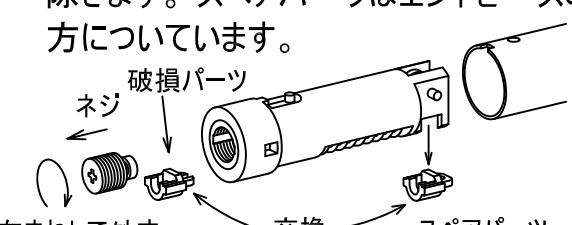
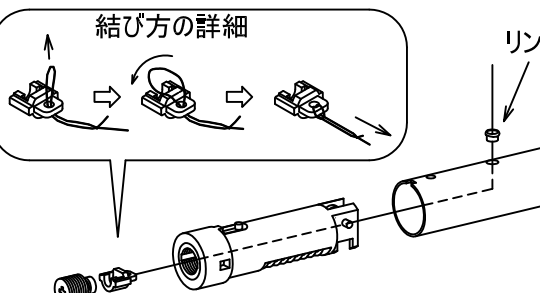
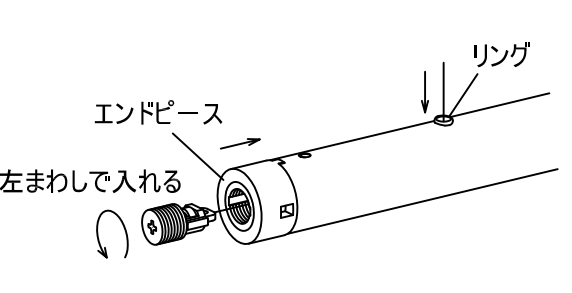
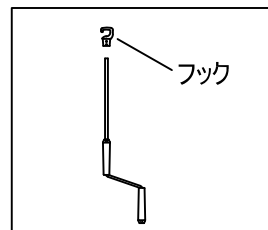

**■お手入れ方法**

中性洗剤を薄めて、スポンジや柔らかい布を使って汚れを落してください。その後、洗剤が残らないように水拭きし、最後に乾拭きしてください。

- ⚠ **注意** シンナー、ベンジン、タワシ等を使って清掃することは表面を変色したり傷つけますので、使用しないでください。

**■主要部の材質及び仕様**

部 材	本 体	アルミ押出材
	カバ-	塗装鋼板
	サ オ	アルミ押出材
	ヒ モ	高力繊維
	操作棒	ステンレス

最大ストローク	1m
吊り下げ可能重量	8kgまで
表示装置	重量目安ガイド(重量警告表示装置)

※仕様及び材質は、予告なく変更する場合があります。

**川口技研**

○営業本部 〒333-0844 埼玉県川口市上青木1-14-41  
TEL:048(255)5411(代表) FAX:048(255)8228

大 阪 TEL:06(6380)1150 FAX:06(6380)1179  
東 北 TEL:0244(36)2002 FAX:0244(36)2155  
福 岡 TEL:092(437)4111 FAX:092(437)4110

販売店・工事店様へ

- ・この説明書は取付け後、施主様又は入居者様へ必ずお渡しください。
- ・取付けに関しては別紙、取付説明書を参照してください。

**川口技研**

**取 扱 説 明 書**

お施主様用  
TM-0112-04  
12.12

昇降式室内物干金物  
**ホスクリーン® UR型**

面付タイプ URM-S型/URM-L型  
埋込タイプ URB-S型/URB-L型

**■各部の名称**

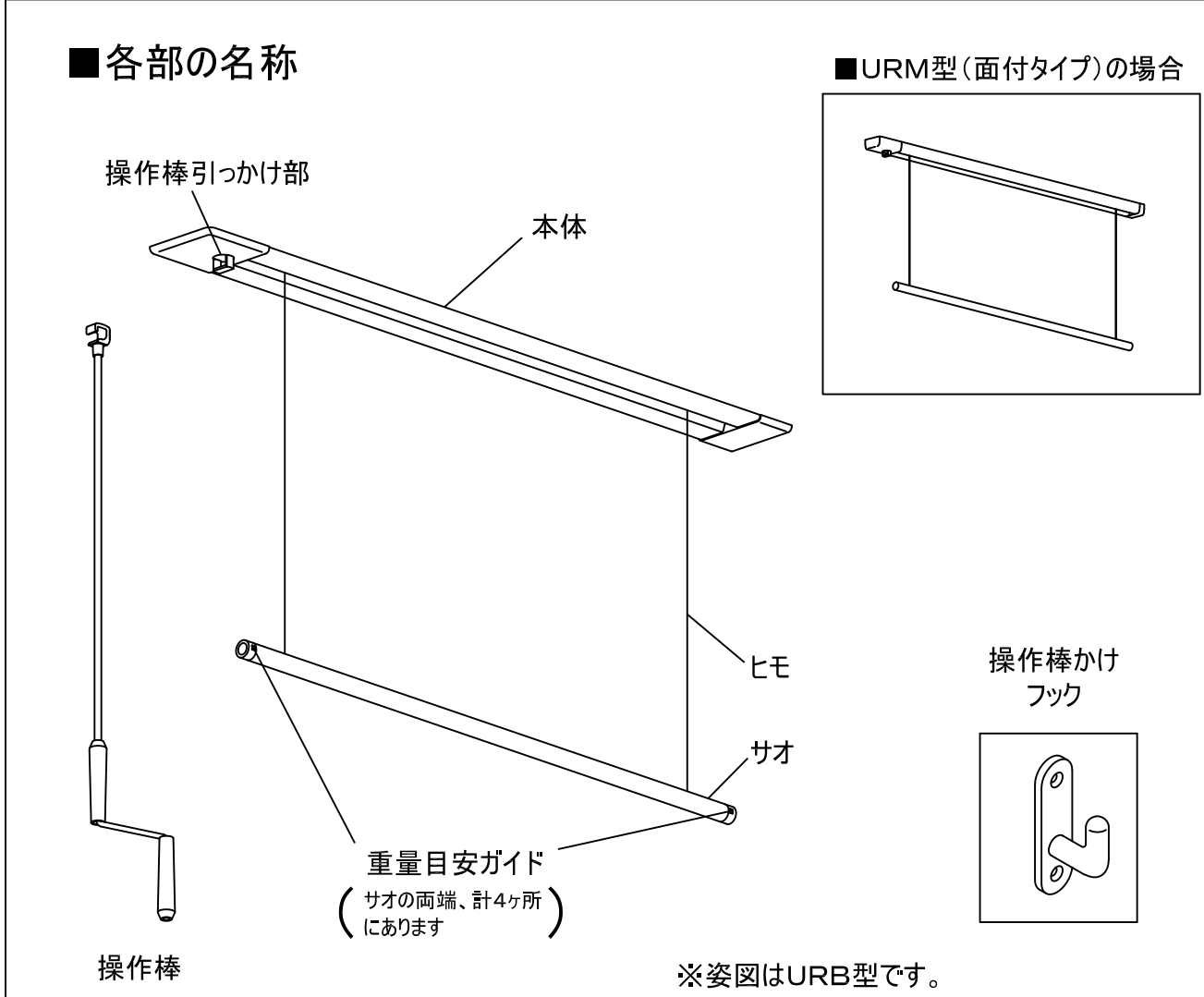

**■URM型(面付タイプ)の場合**

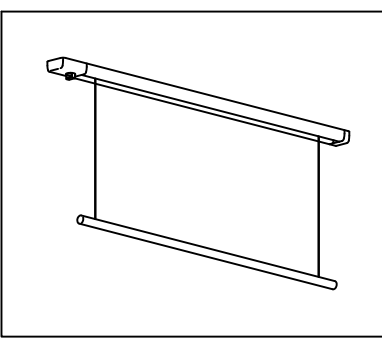

※姿図はURB型です。

- ・このたびは本製品をお買い上げいただきまして、ありがとうございます。
- ・ご使用前に本書をお読みのうえ、安全に注意して正しくお使いください。
- ・お読みになった後は、大切に保管し、必要なときにお読みください。

**■危険防止のために**

- 本取扱説明書では「警告」「注意」を、右のような定義で使用しています。
- 警告** この表示を無視して、誤った取り扱いをすると、死亡または重傷を負う可能性が想定される内容を示しています。
  - 注意** この表示を無視して、誤った取り扱いをすると、傷害を負ったり物的損害が想定される内容を示しています。

## ■使用方法

- ・操作棒を右図のように操作棒引っかけ部にかかけ、右に回すとサオが上昇し、左に回すと降下します。
- ・サオが目的の高さになったら、操作棒を外して、操作棒かけフックに収納してください。

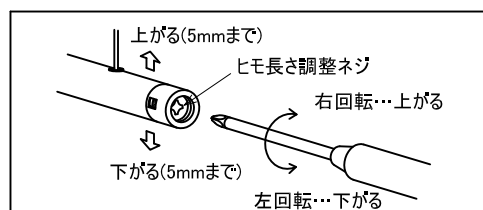
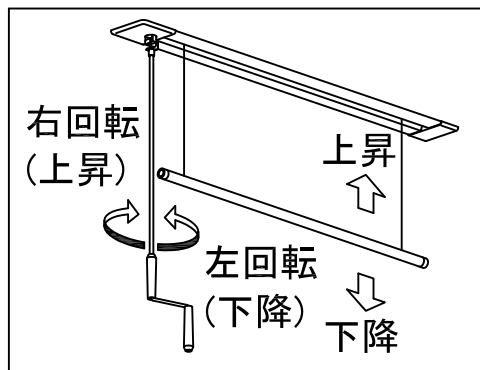

- ※左右のヒモの長さが調整できます。
- ・サオが水平でない場合には、ヒモ長さ調整ネジを回してください。
- 左右のヒモの長さを微調整することができます。

ケガや事故防止のため、以下のことを必ずお守りください。

- ⚠ 警告 ★物干しの近くにはストーブ等の熱器具は絶対に置かないでください。※火災の原因になります。
- ⚠ 警告 ★物干しの下にはお子様を寝かせたり貴重品、こわれてしまう物などを置かないでください。※洗濯物や過荷重時のサオの落下により、ケガや物損が発生する恐れがあります。
- ⚠ 警告 ★洗濯物以外の物をかけたり、ぶら下がったりしないでください。天井保護のための機構が働き、サオが外れる恐れがあり危険です。※落下してケガをする恐れがあります。使用しない時は天井まで上昇させ、お子様の手が届かないようにしてください。
- ⚠ 警告 ★分解や改造はしないでください。※ケガや故障、事故の原因となります。
- ⚠ 警告 ★カッターなどの鋭利なものでヒモを傷つけないでください。※ヒモが切れてサオが落下しケガや事故の原因となります。
- ⚠ 警告 ★ヒモがほつれるなどの異常が出始めたら寿命ですので製品本体を交換してください。※ヒモが切れてサオが落下しケガや事故の原因となります。
- ⚠ 注意 ★室内に強い風が入る時には、窓等を閉めてください。※サオや洗濯物が大きく揺れて、ケガや事故の原因となります。

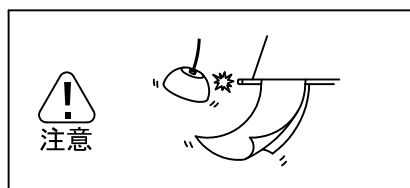
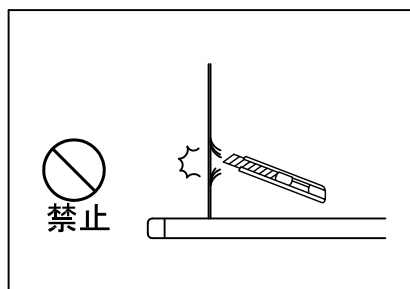
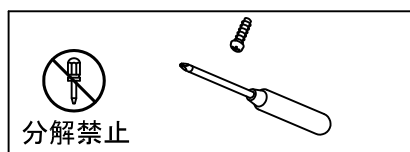
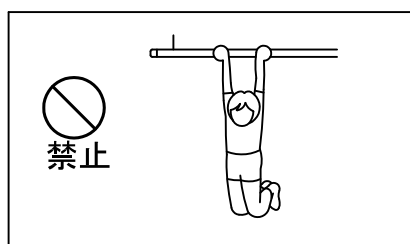
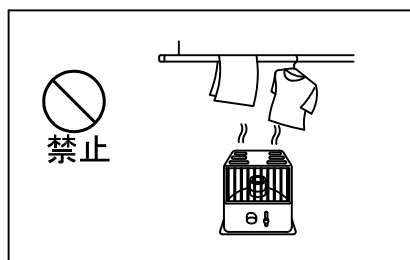

## ■使用上の注意

事故や故障防止のため、以下のことを必ずお守りください。

- ⚠ 注意 ★サオに8kgを越える物をかけないでください。  
洗濯物を均等にサオにかけた場合、約5kgで重量目安ガイドに赤いラインが現われ始め、約8kgで全赤になります。
- ⚠ 注意 ★サオの片側に大きな荷重が片寄るかけかたは、避けてください。洗濯物はヒモの内側のサオに均等にかけてください。
- ⚠ 注意 ★サオは1m下がるとそれ以上降下しません。無理に操作棒を回さないでください。
- ⚠ 注意 ★サオが本体のカバーに収まった状態で、必要以上に操作棒を回してサオを上昇させないでください。
- ⚠ 注意 ★操作棒にぶら下がったり、本製品の操作以外の目的に使用しないでください。幼児や子供のいたずら操作や遊び道具には絶対しないでください。※ケガや事故、故障の原因になります。

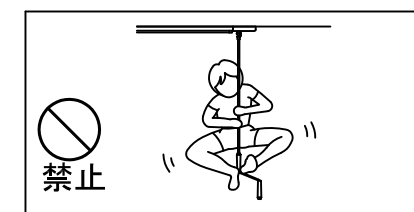
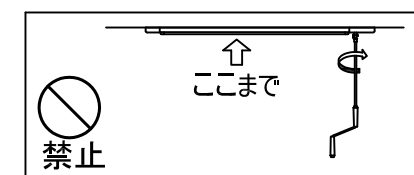
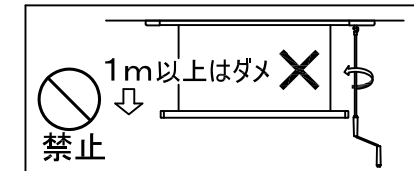
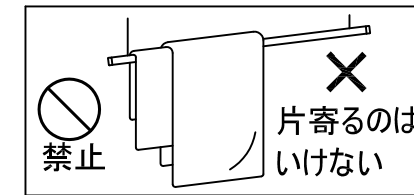
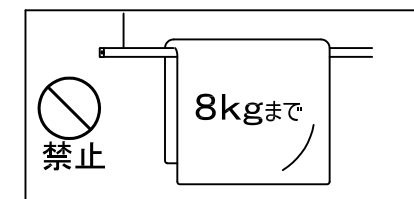

## ■故障かなと思った時

症状	お調べください
サオの上昇が重い	<ul style="list-style-type: none"> <li>・洗濯物の重量が増加すれば、操作する力も比例して重くなります。操作しにくい場合には洗濯物の量を減らしてください。</li> <li>・操作するとき斜めになっていませんか。操作棒が垂直になるように操作してください。</li> </ul>
サオが上昇できない サオが下がってくる	<ul style="list-style-type: none"> <li>・洗濯物が重量オーバーになっていませんか。吊り下げ可能重量は8kgまでです。サオの重量目安ガイドの赤いラインに注意してください。約8kgで赤いラインがいっぱいになります。</li> </ul>

※製品を作動させている時には、部品が動くため音がします。ご了承ください。